

**RACCORDI DIN**

**Esecuzione lucida - Fornibili solo forgiati (cod. RD)**

GIUNTI MANDRINATI DA DIN 20 x DIN 15 A DIN 100 x DIN 65

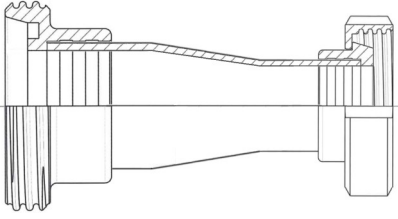

Riduzione **concentrica**  
femmina /  
maschio con girella  
**Art. 226**  
versione **eccentrica**  
**Art. 242**

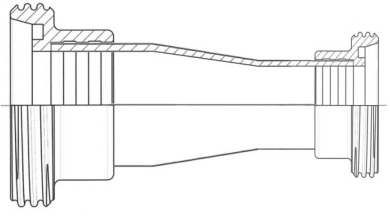

Riduzione **concentrica**  
femmina /  
femmina  
**Art. 224**  
versione **eccentrica**  
**Art. 241**

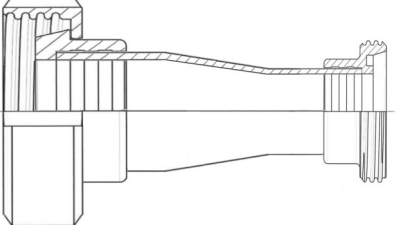

Riduzione **concentrica**  
maschio con girella /  
femmina  
**Art. 225**  
versione **eccentrica**  
**Art. 244**

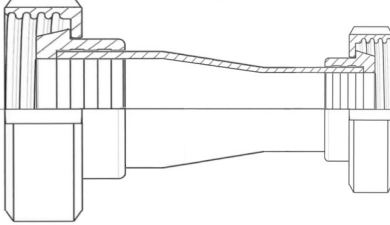

Riduzione **concentrica**  
maschio/maschio  
con girella  
**Art. 217**  
versione **eccentrica**  
**Art. 243**

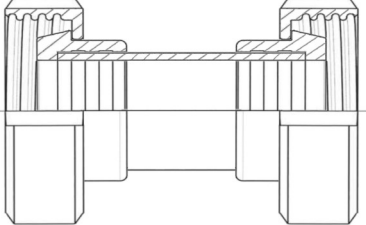

Giunzione  
maschio/maschio  
con girella  
**Art. 217**

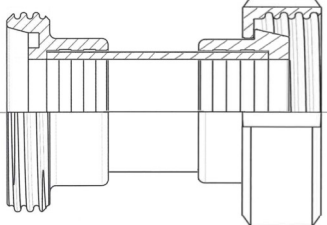

Giunzione  
maschio con girella /  
femmina  
**Art. 226**

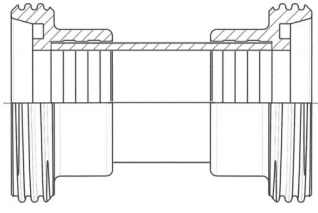

Giunzione  
femmina - femmina  
**Art. 224**

**Fornibili anche giunti DIN - garolla**

Chiave per girelle da DIN 25 a DIN 100  
**Art. 219**  
da lamiera stampata AISI 304 lucidata spessore mm. 3



Lunghezza 260 mm

Reggitubo leggero  
**Art. 403**  
In AISI 304 lucidato con filetto da 1/2"

Versione a cerniera  
dimensioni tubo: 17,2 - 18 - 21,3  
25,4 - 26,9 - 28 34 - 38,1 - 40 - 42,4  
48,3 - 52 60,3 - 63 - 70 - 76,1 - 80  
85 - 88,9 - 101,6 - 104 - 114,3



Versione in due pezzi  
dimensioni tubo:  
129 - 139,7 - 154 - 168



Misure passibili di variazioni